



Протравливатель порционного действия С 100 / С 200 компании **PETKUS** используется для протравливания, инкрустирования и дражирования семенного материала.

Преимущества:

- абсолютно равномерное и полное покрытие поверхности семян
- высокоточная гравиметрическая дозировка семенного материала и химикатов
- щадящий процесс обработки семян благодаря реализации роторно-статорного принципа работы
- документирование данных технологического процесса
- полностью автоматизированный процесс с автоматической разгрузкой
- свободное программирование системы управления
- автоматическая очистка системы

Описание:

Семенной материал поступает через устройство взвешивания в смеситель и равномерно распределяется по конусу. Протравливающее вещество подается через дозатор на распределительный диск, который обеспечивает равномерное распыление химиката. Во время смешивания семенной материал под действием центробежной силы отскакивает к стенкам смесителя и в виде равномерной «завесы» подается вверх, а затем за счет конической формы статора семенной материал вновь возвращается на ротор, падая на него в форме небольшой «завесы». Такое движение семян обеспечивает абсолютно равномерное нанесение химиката на их поверхность.

По окончании процесса выполняется полная разгрузка смесителя через электропневматическую заслонку. Протравленное сырье поступает к выпускному отверстию.

Центральный конус обеспечивает удаление пыли в течение всего технологического процесса протравливания.

1. Наполнение

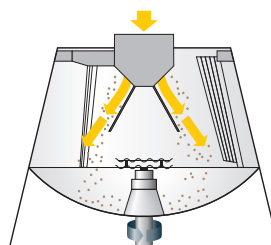

3. Смешивание

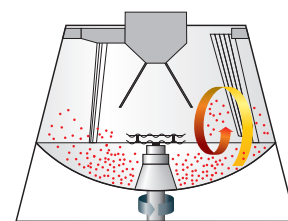

2. Распыление

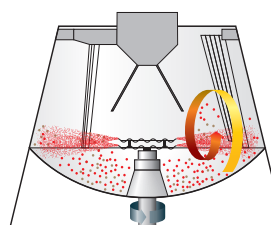

4. Выпуск

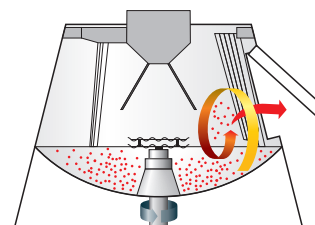

Конструкция:

Протравливатель состоит из взвешивающего устройства, смесителя, распределительного диска, статора и ротора, а также дозатора с насосом. В качестве привода используются моторы-редукторы. Управление протравливателем осуществляется с помощью сенсорного экрана на электрошкафу.

Стандартная комплектация:

- корпус болтовой сборки из листовой стали
- смеситель с ротором и статором
- дозатор с одним насосом
- электрошкаф с сенсорным экраном и программным обеспечением системы управления
- взвешивающее устройство
- отверстие для выпуска продукта
- сенсорная техника для контроля и управления технологическим процессом

Опциональное оборудование:

- дополнительные насосы
- устройство подачи порошка
- оборудование для инкрустирования и дражирования

Протравливатель порционного действия С 100 / С 200

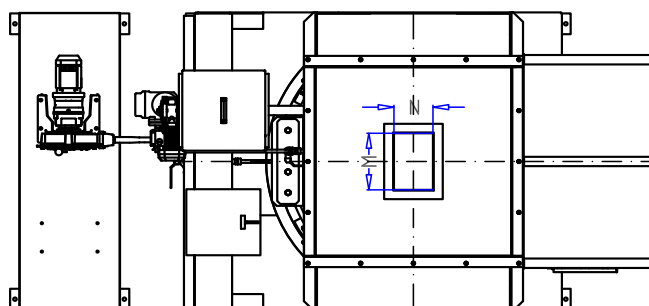
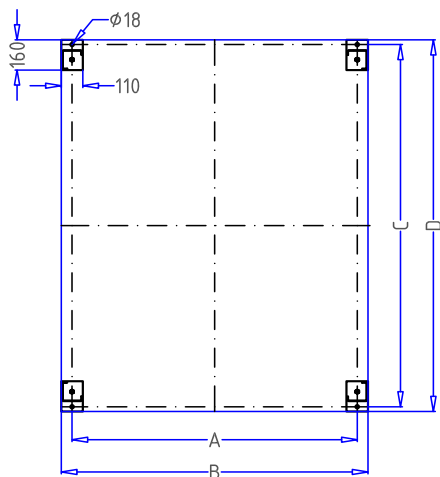
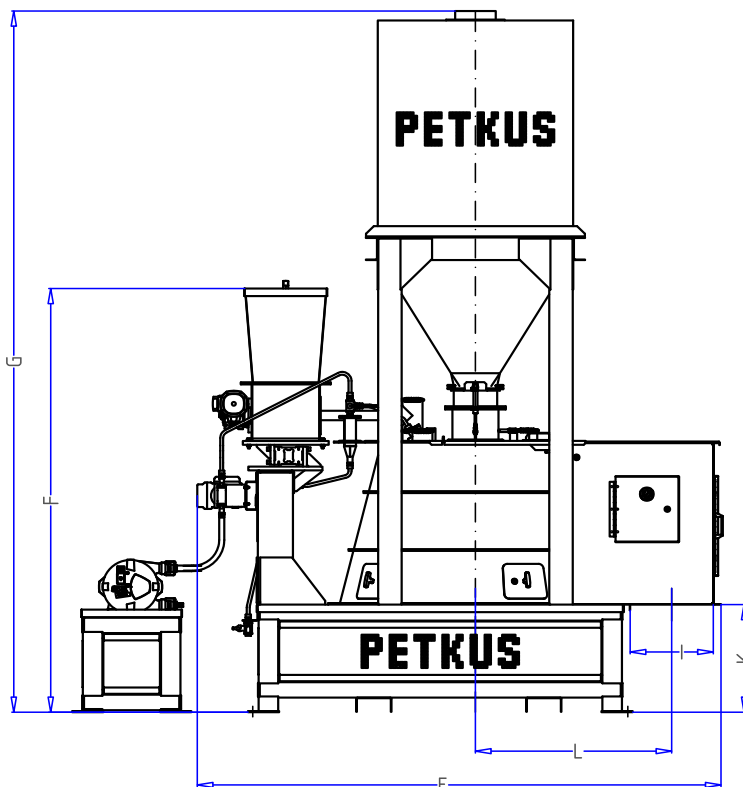
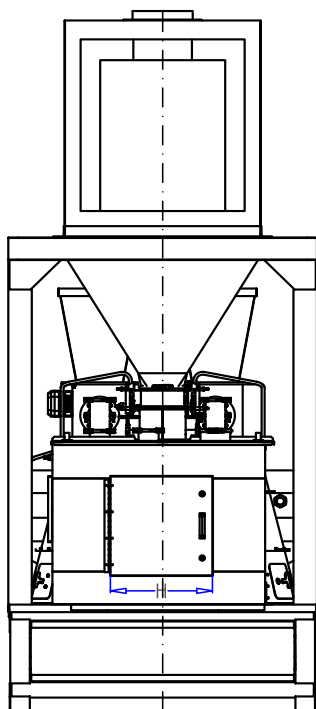

	A	B	C	D	E	F	G	H	I	K	L	M	N
С 100	1174	1285	1745	1795	2441	2210	3615	400	360	600	1027	250	150
С 200	1460	1580	1920	1970	2690	2325	4005	496	425	650	1217	300	150

Технические характеристики		С 100	С 200
Производительность (пшеница)	т/ч	до 10	до 24
Порция	кг	40 - 80	80 - 170
Длительность обработки порции/регулируется	с	обычно 25 - 30	
Уст. мощность ротора и крыльчатки	кВт	11,0	15,0
Уст. мощность электропривода вентилятора	кВт	2,2	2,2
Мотор-редуктор доз. насоса АРЕХ10	кВт	0,37	0,37

Технические изменения возможны.